



Sanoasa *Libertà* | espace bien-être multi-fonction





Désignation	Unité cond.	N° de commande
Sanoasa Libertà	1 pièce	07-66-70/000

 Options

NOUVEAU Pare-vapeur posé en usine	1 pièce	07-66-70/110
Panneau de douche Exclusif	1 pièce	07-64-00/106
NOUVEAU Panneau de douche Exclusif / Raindance 180 mm	1 pièce	07-64-18/106
Équipement 4 lampes DEL	1 pièce	07-64-00/108
Fibres optiques avec 50 points lumineux /spots	1 pièce	07-64-00/109
NOUVEAU Kit sortie de vapeur en inox	1 pièce	60-05-02/002
NOUVEAU Détartrant en poudre lot de 10 sachets	1 unité = 10 sachets	60-04-63/001

 Le délai de livraison est de 6 à 7 semaines environ.

 Tous les espaces bien-être multi-fonction Sanoasa peuvent également être fabriqués sur mesure et conformément aux souhaits en matière de design.

 2 personnes pour le montage

 Sanoasa Libertà

- Cloisons et toit prêts à installer
- Receveur Fundo, écoulement inclus
- Équipement vapeur : générateur de vapeur avec conduites entièrement préinstallées
- Équipement douche : conduites entièrement préinstallées pour douchette
- Équipement multijet : conduites entièrement préinstallées pour 4 buses de massage

 Sanoasa Libertà :

(indications, coupe de carrelage en sus)

- Surface intérieure : env. 7,80 m²
- Surface extérieure : env. 9,50 m²
- Paroi arrière uniquement : env. 4,70 m²
- Sol : env. 2,30 m²

- Kit sortie de vapeur en aluminium
- Trappe de visite
- Kit robinetterie hansgrohe
- Finition de toit colorée selon le système de couleurs RAL
- 2 bancs en teck
- Porte en verre avec profilés et bouton de poignée
- 2 parois en verre avec système de profilés
- 2 projecteurs halogènes
- 2 haut-parleurs

Dessins techniques

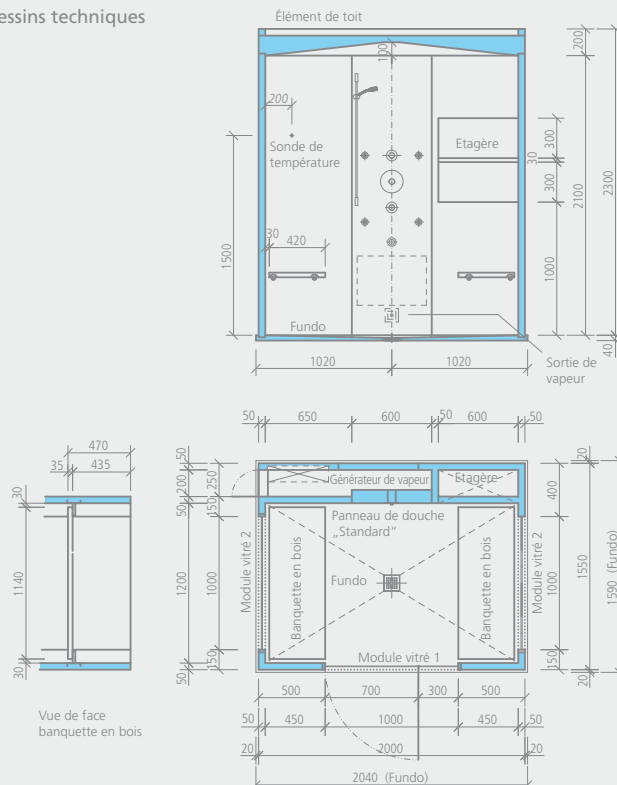

Sanoasa *Esotica* | espace bien-être multi-fonction



Désignation	Unité cond.	N° de commande
Sanoasa Esotica	1 pièce	07-66-80/000

Options

NOUVEAU Pare-vapeur posé en usine	1 pièce	07-66-80/110
Panneau de douche Exclusif	1 pièce	07-64-00/106
NOUVEAU Panneau de douche Exclusif / Raindance 180 mm	1 pièce	07-64-18/106
Équipement 4 lampes DEL	1 pièce	07-64-00/108
Fibres optiques avec 50 points lumineux /spots	1 pièce	07-64-00/109
NOUVEAU Kit sortie de vapeur en inox	1 pièce	60-05-02/002
NOUVEAU Détartrant en poudre lot de 10 sachets	1 unité = 10 sachets	60-04-63/001

! Le délai de livraison est de 6 à 7 semaines environ.

i Tous les espaces bien-être multi-fonction Sanoasa peuvent également être fabriqués sur mesure et conformément aux souhaits en matière de design.

Sanoasa Esotica

- Cloisons et toit prêts à installer
- Receveur Fundo, écoulement inclus
- Équipement vapeur : générateur de vapeur avec conduites entièrement préinstallées
- Équipement douche : conduites entièrement préinstallées pour douchette
- Équipement multijet : conduites complètement préinstallées pour 4 buses de massage
- Buse de sortie de vapeur aluminium
- Trappe de visite
- Kit complet hansgrohe
- Revêtement de toit coloré selon le système de couleurs RAL
- Banquette à carrelé
- Porte en verre avec profilés et bouton de porte
- 1 paroi en verre avec système de profilés
- 2 projecteurs halogènes
- 1 haut-parleur

ii 2 personnes pour le montage

m² Sanoasa Esotica :

(indications, coupe de carrelage en sus)

- Surface intérieure : env. 8,80 m²
- Surface extérieure : env. 10,00 m²
- Paroi arrière uniquement : env. 3,40 m²
- Sol : env. 1,30 m²
- Banquette : env. 1,30 m²

Dessins techniques

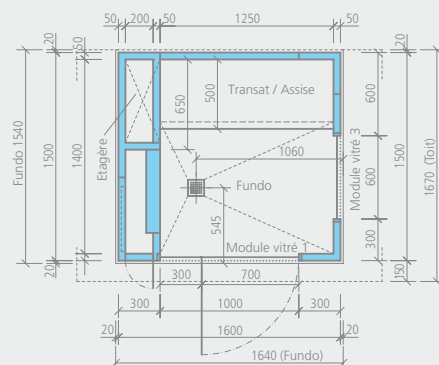
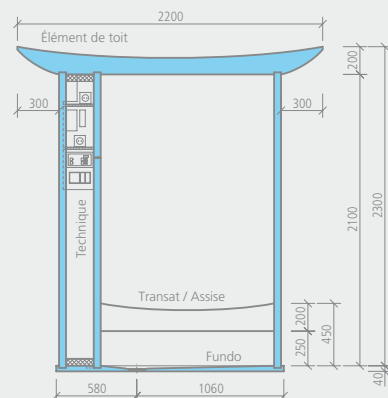

Espace bien-être multi-fonction Sanoasa

Sanoasa *Agola* | espace bien-être multi-fonction



Désignation	Unité cond.	N° de commande
Sanoasa Agola	1 pièce	07-66-90/000

Options		
NOUVEAU Pare-vapeur posé en usine	1 pièce	07-66-90/110
Panneau de douche Exclusif	1 pièce	07-64-00/106
NOUVEAU Panneau de douche Exclusif / Raindance 180 mm	1 pièce	07-64-18/106
Équipement 2 lampes DEL	1 pièce	07-64-00/107
Fibres optiques avec 50 points lumineux /spots	1 pièce	07-64-00/109
NOUVEAU Kit sortie de vapeur en inox	1 pièce	60-05-02/002
NOUVEAU Détartrant en poudre lot de 10 sachets	1 unité = 10 sachets	60-04-63/001

! Le délai de livraison est de 6 à 7 semaines environ.

👤 2 personnes pour le montage

i Tous les espaces bien-être multi-fonction Sanoasa peuvent également être fabriqués sur mesure et conformément aux souhaits en matière de design.

Sanoasa Agola :

(indications, coupe de carrelage en sus)

- Surface intérieure : env. 5,30 m²
- Surface extérieure : env. 2,30 m²
- Paroi arrière 1 uniquement : env. 3,50 m²
- Paroi arrière 2 uniquement : env. 2,90 m²
- Sol : env. 0,85 m²
- Banquette : env. 0,90 m²

👤 Sanoasa Agola

- Cloisons et toit prêts à installer
- Receveur Fundo, écoulement inclus
- Équipement vapeur : générateur de vapeur avec conduites entièrement préinstallées
- Équipement douche : conduites entièrement préinstallées pour douchette
- Équipement multijet : conduites entièrement préinstallées pour 4 buses de massage
- Kit sortie de vapeur en aluminium
- Trappe de visite
- Kit robinetterie hansgrohe
- Finition de toit colorée selon le système de couleurs RAL
- 2 tabourets à carrelé
- Module en verre avec système de profilés, porte et huisserie
- 2 projecteurs halogènes
- 1 haut-parleur

Dessins techniques

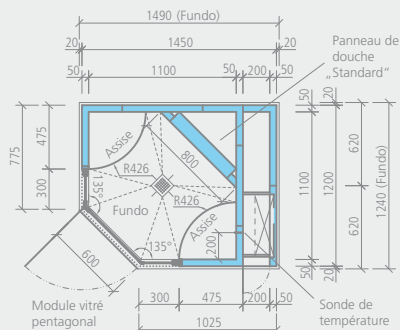
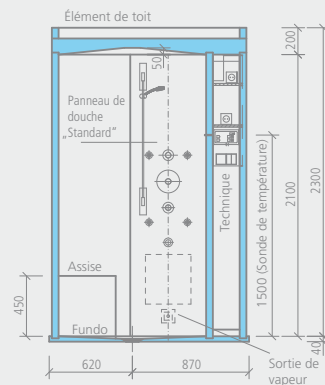

Sanoasa *Porta* | espace bien-être multi-fonction



Désignation	Unité cond.	N° de commande
Sanoasa Porta	1 pièce	07-67-00/000

Options

NOUVEAU Pare-vapeur posé en usine	1 pièce	07-66-00/110
Panneau de douche Exclusif	1 pièce	07-64-00/106
NOUVEAU Panneau de douche Exclusif / Raindance 180 mm	1 pièce	07-64-18/106
Équipement 4 lampes DEL	1 pièce	07-64-00/108
Fibres optiques avec 50 points lumineux /spots	1 pièce	07-64-00/109
NOUVEAU Kit sortie de vapeur en inox	1 pièce	60-05-02/002
NOUVEAU Détartrant en poudre lot de 10 sachets	1 unité = 10 sachets	60-04-63/001

! Le délai de livraison est de 6 à 7 semaines environ.

i Tous les espaces bien-être multi-fonction Sanoasa peuvent également être fabriqués sur mesure et conformément aux souhaits en matière de design.

Sanoasa Porta

- Cloisons et toit prêts à installer
- Receveur Fundo, écoulement inclus
- Équipement vapeur : générateur de vapeur avec conduites entièrement préinstallées
- Équipement douche : conduites entièrement préinstallées pour douchette
- Équipement multijet : conduites complètement préinstallées pour 4 buses de massage
- Buse de sortie de vapeur aluminium
- Trappe de visite
- Kit complet hansgrohe
- Revêtement de toit coloré selon le système de couleurs RAL
- Banquette à carrelé
- Porte en verre avec profilés et bouton de porte
- 1 paroi en verre avec système de profilés
- 2 projecteurs halogènes
- 1 haut-parleur

👤 2 personnes pour le montage

m² Sanoasa Porta :

(indications, coupe de carrelage en sus)

- Surface intérieure : env. 6,00 m²
- Surface extérieure : env. 9,00 m²
- Paroi arrière uniquement : env. 2,60 m²
- Sol : env. 1,50 m²
- Banquette : env. 1,00 m²

Dessins techniques

