

## Banquettes bien-être Sanoasa Comoda

### NOUVEAU Sanoasa Comoda | banquette bien-être, pente vers l'avant



Socle avec front arrondi

Désignation	Longueur	N° de commande
Sanoasa Comoda, banquette, pente vers l'avant	1000 mm	07-64-47/015
Sanoasa Comoda, banquette, pente vers l'avant	2000 mm	07-64-38/000
Sanoasa Comoda, socle, front arrondi	1000 mm	07-64-37/500

#### Options

Banquette avec chauffage électrique intégré	2000 mm	–
Banquette avec chauffage par eau chaude intégré	2000 mm	–

- !** La banquette est livrée en deux parties, un dossier et un siège.
- Le collage des deux pièces ainsi que le collage de la banquette avec le socle doivent être effectués à l'aide de wedi 610, colle polymère (page 60).
- Deux socles sont nécessaires par banquette.
- Pour les banquettes avec chauffage par eau chaude ou électrique à partir d'usine, le délai de livraison est d'environ 4 à 5 semaines.

#### m<sup>2</sup> Banquette (pour longueur de 2000 mm) :

- Face avant : env. 2,30 m<sup>2</sup>
- Paroi arrière : env. 1,24 m<sup>2</sup>
- Côtés : env. 0,31 m<sup>2</sup>

#### Socles (pour longueur de 2000 mm) :

- Face avant : env. 0,60 m<sup>2</sup>
- Paroi arrière : env. 0,50 m<sup>2</sup>
- Côtés : env. 0,25 m<sup>2</sup>

#### Dessins techniques

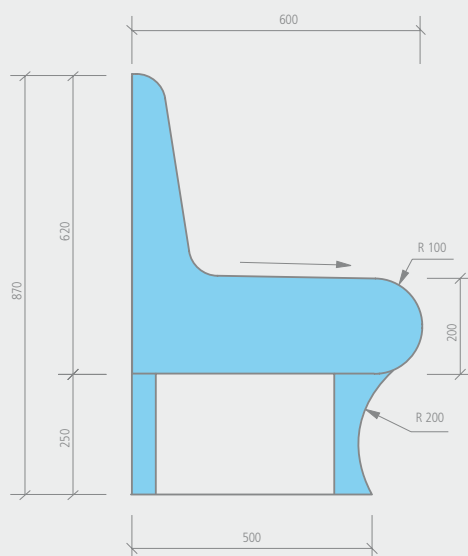

**NOUVEAU** Sanoasa *Comoda linea* | banquette bien-être avec  
pente vers l'avant

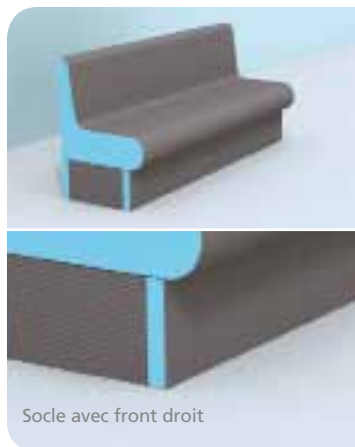

Désignation	Longueur	N° de commande
Sanoasa Comoda, banquette, pente vers l'avant	1000 mm	07-64-47/015
Sanoasa Comoda, banquette, pente vers l'avant	2000 mm	07-64-38/000
Sanoasa Comoda <i>linea</i> , socle front droit	1000 mm	07-64-37/000
<b>Options</b>		
Banquette avec chauffage électrique intégré	2000 mm	-
Banquette avec chauffage par eau chaude intégré	2000 mm	-

- !** La banquette est livrée en deux parties, un dossier et un siège.
- Le collage des deux pièces ainsi que le collage de la banquette avec le socle doivent être effectués à l'aide de wedi 610, colle polymère (page 60).
- Deux socles sont nécessaires par banquette.
- Pour les banquettes avec chauffage par eau chaude ou électrique à partir d'usine, le délai de livraison est d'environ 4 à 5 semaines.

- m²** Banquette (pour longueur de 2000 mm) :
- Face avant : env. 2,30 m²
  - Paroi arrière : env. 1,24 m²
  - Côtés : env. 0,31 m²
- Socles (pour longueur de 2000 mm) :
- Face avant : env. 0,50 m²
  - Paroi arrière : env. 0,50 m²
  - Côtés : env. 0,25 m²

Dessins techniques

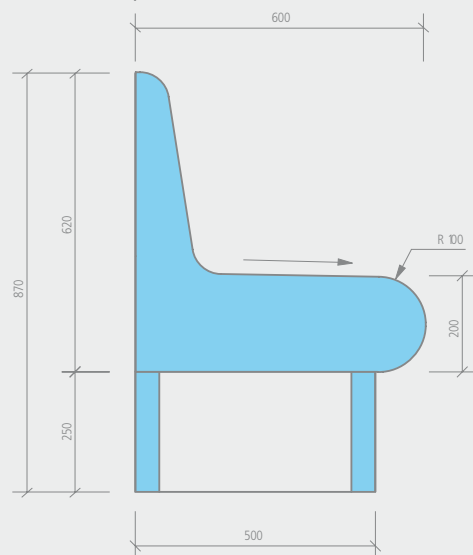

## Banquettes bien-être Sanoasa Comoda

### Sanoasa Comoda *linea* | élément d'angle 90°, angle droit, pente vers l'avant

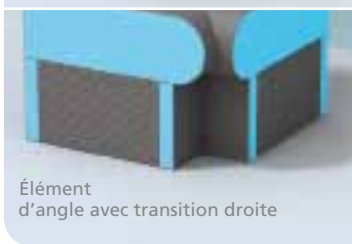

Élément d'angle avec transition droite

#### Désignation

Sanoasa Comoda, élément d'angle de banquette 90°,  
angle droit avec pente vers l'avant  
Sanoasa Comoda *linea*, socle d'angle 90°

Longueur x Largeur x  
Hauteur

N° de commande

650 x 650 x 620 mm

07-64-47/004

650 x 650 x 250 mm

07-64-47/005

! • Le collage de l'élément de banquette avec le socle doit être effectué à l'aide de wedi 610, colle polymère (page 60).

m<sup>2</sup> Élément d'angle de banquette :

- Face avant : env. 0,90 m<sup>2</sup>
- Paroi arrière : env. 0,90 m<sup>2</sup>
- Côtés : env. 0,31 m<sup>2</sup>

Socle d'angle :

- Face avant : env. 0,10 m<sup>2</sup>
- Paroi arrière : env. 0,40 m<sup>2</sup>
- Côtés : env. 0,25 m<sup>2</sup>

#### Dessins techniques

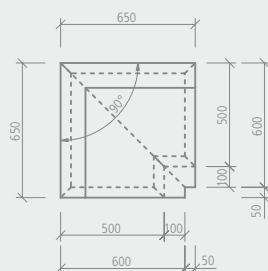
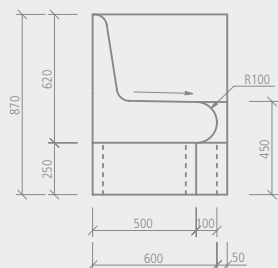

## Sanoasa Comoda *linea* | élément d'angle 90°, angle arrondi, pente vers l'avant



Élément d'angle avec transition arrondie

### Désignation

Sanoasa Comoda, élément d'angle de banquette 90°,  
angle arrondi avec pente vers l'avant

Sanoasa Comoda *linea*, socle d'angle 90°

Longueur x Largeur x  
Hauteur

N° de commande

850 x 850 x 620 mm

07-64-47/000

850 x 850 x 250 mm

07-64-47/001

**!** • Le collage de l'élément de banquette avec le socle doit être effectué à l'aide de wedi 610, colle polymère (page 60).

**m²** Élément d'angle Sanoasa Comoda :

- Face avant : env. 1,20 m²
- Paroi arrière : env. 1,10 m²
- Côtés : env. 0,31 m²

Socle d'angle :

- Face avant : env. 0,20 m²
- Paroi arrière : env. 0,50 m²
- Côtés : env. 0,25 m²

### Dessins techniques

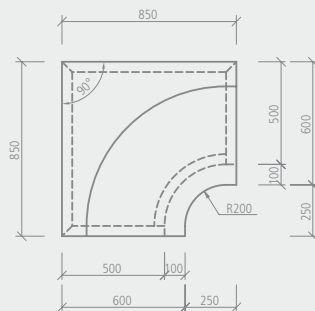
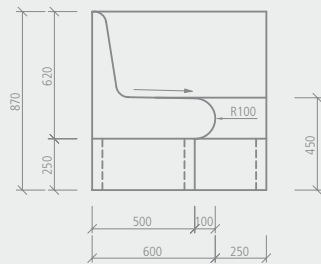

## Banquettes bien-être Sanoasa Comoda

### Sanoasa Comoda *linea* | élément d'angle 135°, angle droit, pente vers l'avant

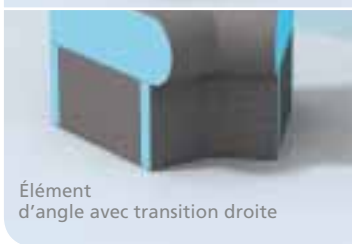

Élément d'angle avec transition droite

#### Désignation

Sanoasa Comoda, élément d'angle de banquette 135°,  
angle droit avec pente vers l'avant

Sanoasa Comoda *linea*, socle d'angle 135°

Longueur x Largeur x  
Hauteur

N° de commande

600 x 660 x 620 mm

07-64-47/006

660 x 500 x 250 mm

07-64-47/007

**!** Le collage de l'élément de banquette avec le socle doit être effectué à l'aide de wedi 610, colle polymère (page 60).

**m²** Élément d'angle de banquette :

- Face avant : env. 0,80 m²
- Paroi arrière : env. 0,50 m²
- Côtés : env. 0,31 m²

Socle d'angle :

- Face avant : env. 0,10 m²
- Paroi arrière : env. 0,20 m²
- Côtés : env. 0,25 m²

#### Dessins techniques

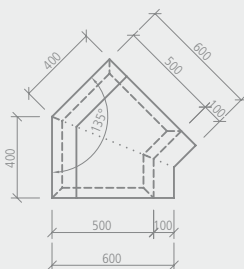
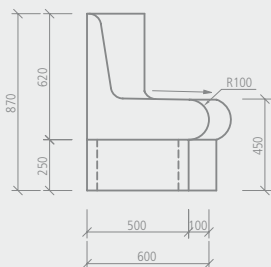

## Sanoasa Comoda *linea* | élément d'angle 135°, angle arrondi, pente vers l'avant

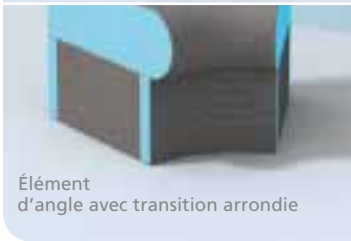

Élément  
d'angle avec transition arrondie

### Désignation

Sanoasa Comoda, élément d'angle de banquette 135°,  
angle arrondi, pente vers l'avant

Sanoasa Comoda *linea*, socle d'angle 135°

Longueur x Largeur x  
Hauteur

N° de commande

600 x 660 x 620 mm

07-64-47/002

660 x 500 x 250 mm

07-64-47/003

**!** • Le collage de l'élément de banquette avec le socle doit être effectué à l'aide de wedi 610, colle polymère (page 60).

**m²** Élément d'angle de banquette :

- Face avant : env. 0,80 m²
- Paroi arrière : env. 0,50 m²
- Côtés : env. 0,31 m²

Socle d'angle :

- Face avant : env. 0,10 m²
- Paroi arrière : env. 0,20 m²
- Côtés : env. 0,25 m²

### Dessins techniques

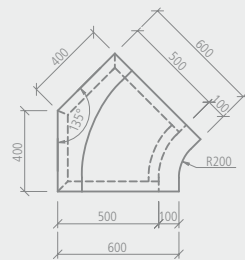
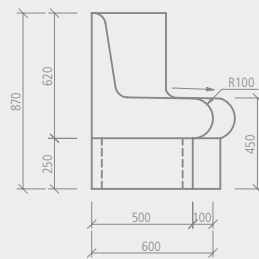

## Banquettes bien-être Sanoasa Comoda

### Sanoasa Comoda *linea* | élément de raccord gauche, R=200, pente vers l'avant



#### Désignation

Sanoasa Comoda, élément de raccord gauche, R=200, pente vers l'avant

Sanoasa Comoda *linea*, socle d'élément de raccord, R=200

Longueur x Largeur x Hauteur

N° de commande

600 x 300 x 620 mm

07-64-47/011

500 x 200 x 250 mm

07-64-47/013

**!** Le collage de l'élément de banquette avec le socle doit être effectué à l'aide de wedi 610, colle polymère (page 60).

**m²** Élément de raccord de banquette :

- Face avant : env. 0,60 m<sup>2</sup>
- Paroi arrière : env. 0,20 m<sup>2</sup>
- Côtés : env. 0,31 m<sup>2</sup>

Socle d'élément de raccord :

- Face avant : env. 0,20 m<sup>2</sup>
- Paroi arrière : env. 0,10 m<sup>2</sup>
- Côtés : env. 0,25 m<sup>2</sup>

#### Dessins techniques

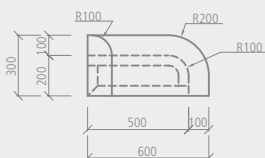
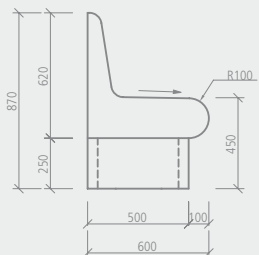

# Sanoasa Comoda *linea* | élément de raccord gauche, R = 600, pente vers l'avant



## Désignation

Sanoasa Comoda, élément de raccord gauche, R=600,  
pente vers l'avant

Sanoasa Comoda *linea*, socle d'élément de raccord, R=600

Longueur x Largeur x  
Hauteur

700 x 600 x 620 mm

600 x 500 x 250 mm

N° de commande

07-64-47/008

07-64-47/010

**!** • Le collage de l'élément de banquette avec le socle doit être effectué à l'aide de wedi 610, colle polymère (page 60).

**m²** Élément de raccord de banquette :

- Face avant : env. 0,80 m²
- Paroi arrière : env. 0,30 m²
- Côtés : env. 0,31 m²

Socle d'élément de raccord :

- Face avant : env. 0,30 m²
- Paroi arrière : env. 0,20 m²
- Côtés : env. 0,25 m²

## Dessins techniques

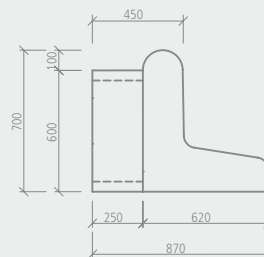
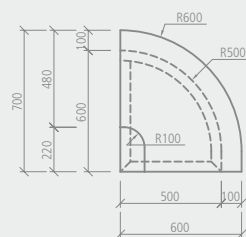
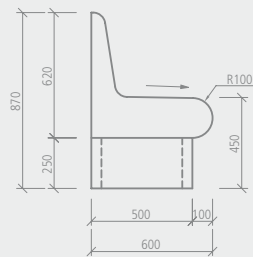

## Banquettes bien-être Sanoasa Comoda

### Sanoasa Comoda *linea* | élément de raccord droite, R = 200, pente vers l'avant



#### Désignation

Sanoasa Comoda, élément de raccord droite, R=200, pente vers l'avant

Sanoasa Comoda *linea*, socle d'élément de raccord, R=200

Longueur x Largeur x Hauteur

N° de commande

600 x 300 x 620 mm

07-64-47/012

500 x 200 x 250 mm

07-64-47/013

**!** Le collage de l'élément de banquette avec le socle doit être effectué à l'aide de wedi 610, colle polymère (page 60).

**m²** Élément de raccord de banquette :

- Face avant : env. 0,60 m²
- Paroi arrière : env. 0,20 m²
- Côtés : env. 0,31 m²

Socle d'élément de raccord :

- Face avant : env. 0,20 m²
- Paroi arrière : env. 0,10 m²
- Côtés : env. 0,25 m²

#### Dessins techniques

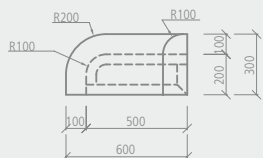
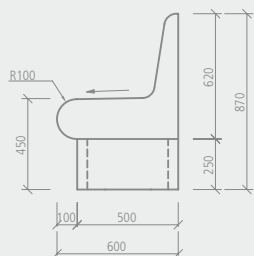

## Sanoasa Comoda *linea* | élément de raccord droite, R = 600, pente vers l'avant



### Désignation

Sanoasa Comoda, élément de raccord droite, R=600,  
pente vers l'avant

Sanoasa Comoda *linea*, socle d'élément de raccord, R=600

Longueur x Largeur x  
Hauteur

700 x 600 x 620 mm

600 x 500 x 250 mm

N° de commande

07-64-47/009

07-64-47/010

**!** • Le collage de l'élément de banquette avec le socle doit être effectué à l'aide de wedi 610, colle polymère (page 60).

**m²** Élément de raccord de banquette :

- Face avant : env. 0,80 m²
- Paroi arrière : env. 0,30 m²
- Côtés : env. 0,31 m²

Socle d'élément de raccord :

- Face avant : env. 0,30 m²
- Paroi arrière : env. 0,20 m²
- Côtés : env. 0,25 m²

### Dessins techniques

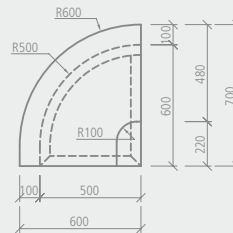
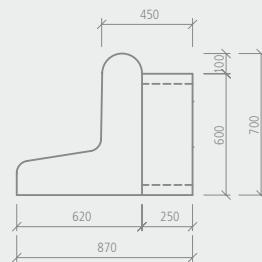
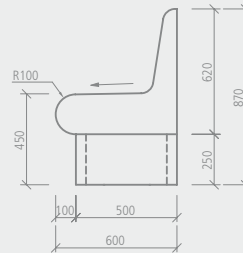

## Banquettes bien-être Sanoasa Comoda

### NOUVEAU Sanoasa Comoda | banquette bien-être, pente vers l'arrière



Désignation	Longueur	N° de commande
Sanoasa Comoda, banquette, pente vers l'arrière	1000 mm	07-64-47/016
Sanoasa Comoda, banquette, pente vers l'arrière	2000 mm	07-64-36/000
Sanoasa Comoda, socle, front arrondi	1000 mm	07-64-37/500

Options	Longueur	
Banquette avec chauffage électrique intégré	2000 mm	–
Banquette avec chauffage par eau chaude intégré	2000 mm	–

- ! La banquette est livrée en deux parties, un dossier et un siège.
  - Le collage des deux pièces ainsi que le collage de la banquette avec le socle doivent être effectués à l'aide de wedi 610, colle polymère (page 60).
  - Deux socles sont nécessaires par banquette.
  - Pour les banquettes avec chauffage par eau chaude ou électrique à partir d'usine, le délai de livraison est d'environ 4 à 5 semaines.
- m<sup>2</sup>** Banquette (pour longueur de 2000 mm) :
- Face avant : env. 2,30 m<sup>2</sup>
  - Paroi arrière : env. 1,24 m<sup>2</sup>
  - Côtés : env. 0,30 m<sup>2</sup>
- Socles (pour longueur de 2000 mm) :
- Face avant : env. 0,60 m<sup>2</sup>
  - Paroi arrière : env. 0,50 m<sup>2</sup>
  - Côtés : env. 0,25 m<sup>2</sup>

#### Dessins techniques

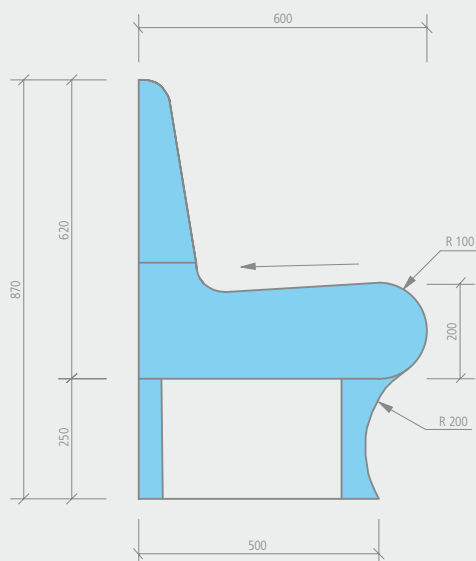

**NOUVEAU** Sanoasa *Comoda linea* | banquette bien-être, pente vers l'arrière



Socle avec front droit

Désignation	Longueur	N° de commande
Sanoasa Comoda, banquette, pente vers l'arrière	1000 mm	07-64-47/016
Sanoasa Comoda, banquette, pente vers l'arrière	2000 mm	07-64-36/000
Sanoasa Comoda <i>linea</i> , socle, front droit	1000 mm	07-64-37/000

Options		
Banquette avec chauffage électrique intégré	2000 mm	-
Banquette avec chauffage par eau chaude intégré	2000 mm	-

- !** La banquette est livrée en deux parties, un dossier et un siège.
  - Le collage des deux pièces ainsi que le collage de la banquette avec le socle doivent être effectués à l'aide de wedi 610, colle polymère (page 60).
  - Deux socles sont nécessaires par banquette.
  - Pour les banquettes avec chauffage par eau chaude ou électrique à partir d'usine, le délai de livraison est d'environ 4 à 5 semaines.
- m²** Banquette (pour longueur de 2000 mm) :
- Face avant : env. 2,30 m²
  - Paroi arrière : env. 1,24 m²
  - Côtés : env. 0,30 m²
- Socles (pour longueur de 2000 mm) :
- Face avant : env. 0,50 m²
  - Paroi arrière : env. 0,50 m²
  - Côtés : env. 0,25 m²

Dessins techniques

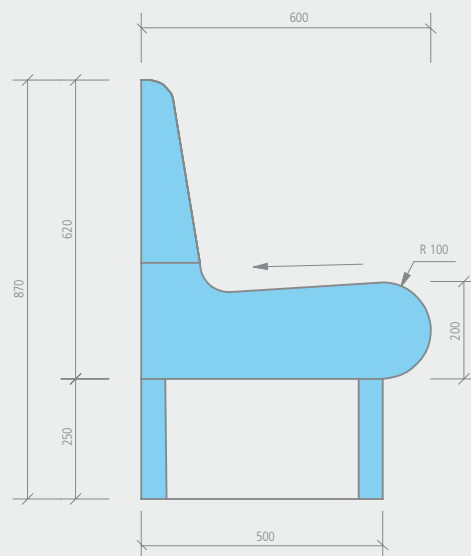

## Banquettes bien-être Sanoasa Comoda

### Sanoasa Comoda & Comoda *linea* | accoudoir



#### Désignation

Sanoasa Comoda & Comoda *linea*, accoudoirs

Longueur x Largeur x  
Hauteur

650 x 105 x 870 mm

N° de commande

07-64-47/014

- ! L'accoudoir Sanoasa Comoda & Comoda *linea* peut être monté à droite comme à gauche.
- Le collage de l'élément de banquette avec le socle doit être effectué à l'aide de wedi 610, colle polymère (page 60).

#### m<sup>2</sup> Accoudoir :

- Face avant : env. 0,75 m<sup>2</sup>
- Paroi arrière : env. 0,10 m<sup>2</sup>
- Côtés : env. 0,90 m<sup>2</sup>

#### Dessins techniques

